

① 横用ふかし枠 下枠の取り付け

ふかし枠の両端部を既存窓枠に揃え、既存窓枠の水平面とふかし枠に段差が出ないように正面のビス下穴より同梱のビスでふかし枠を固定します。

※ビス穴にはビスキャップが付きます。

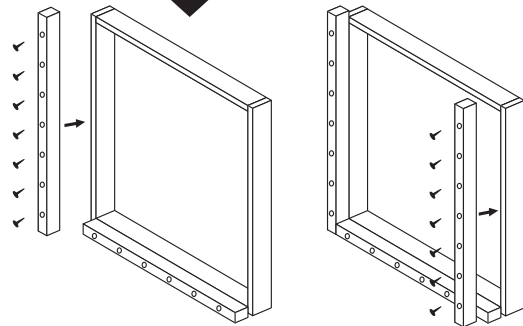

② たて用ふかし枠 (左右) の取り付け

固定したふかし枠の下面とたて用ふかし枠の下面を揃え、既存窓枠の垂直面(奥行き方向)とふかし枠に段差が出ないように正面のビス下穴より同梱のビスでふかし枠を固定します。

※ビス穴にはビスキャップが付きます。

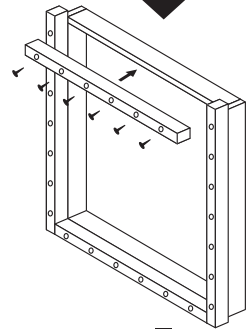

③ 横用ふかし枠 上枠の取り付け

固定したたて用ふかし枠の上面と横用ふかし枠 上枠の上面を揃え(左右両方)、既存窓枠の水平面とふかし枠に段差が出ないように正面のビス下穴より同梱のビスでふかし枠を固定します。

※ビス穴にはビスキャップが付きます。

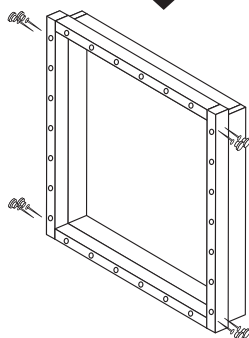

④ ふかし枠四方固定～  
たて用ふかし枠両端部 (左右)

たて用ふかし枠には両端部に横用ふかし枠(上下)とビス固定するための下穴があいています。各コーナー部分を、ふかし枠の側面より同梱のビスで固定してください。固定完了後、同梱の穴隠しキャップを取り付けてください。

化粧額縁を取り付ける場合

化粧額縁の裏面にあらかじめ貼ってある仮止めの用の両面テープを離形紙をはがして、両面テープの貼り付け箇所以外のところへ同梱のボンドを塗布し、たて用、横用の順で化粧額縁を取り付けます。仮止め用の両面テープは接着剤が固まるまでの仮固定です。化粧額縁取り付けの際はふかし枠としっかり密着していることを確認してください。  
※2ページの納まり図を参照してください。

内窓本体枠の取り付け

取り付け方法は、内窓本体枠に同梱されている施工説明書をご参照ください。本体枠は、既存窓枠・ふかし枠の手前から6mmさがった位置に取り付けてください。化粧額縁を取り付けた場合は、化粧額縁と、本体枠の間に隙間ができないように取り付けてください。

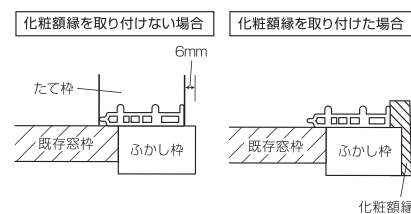

カーテンレールを取り付ける場合

カーテンレールの取り付けは横用化粧額縁の見付け面に取り付けられます。カーテンレールのブラケット取り付けにはふかし枠側にビスが効くように24mm以上のビスをご使用ください。また、必ず下穴をあけてビスを取り付けてください。

〈 施工説明書 〉

ふかし枠(30・50・70)

モクサッシ

株式会社 ウッドワン 〒738-0023 広島県廿日市市下平良1-12-1  
商品相談窓口 フリーダイヤル 0120-813-331

このたびはウッドワンの商品をご採用いただき、誠にありがとうございます。  
施工前にこの施工説明書をよくお読みいただき、安全に正しく施工されるようお願い致します。

製品を安全に正しくお使いいただき、お客様や他の人々への危害・財産への損害を未然に防止するために、「安全上のご注意」をよくお読みください。いずれも安全に関する重要な内容ですので、必ずお守りいただき、内容をよく理解して正しくお使いください。

安全上のご注意 安全に正しくお使いいただくために必ずお守りください

**注意** 施工に際して以下の注意が守られない場合、施工に従事される方の傷害並びに住まれる方の傷害または財産上の損害が生じるおそれがあります。確実に守ってください。



- 屋内専用です。
- ビスはビス穴に取り付けてください。
- 開梱後は換気を行ってください。
- 施工は開口の大きさにより対応する人数で行ってください。
- 取り付け面の既存窓枠が製品重量に耐えられることを確認してください。  
既存窓枠の状態に応じて既存窓枠の補強(補強材は現場手配)を行ってください。
- ふかし枠4方用をテラスタイプにご使用の場合は、既存窓枠及びふかし枠の下に必ず補強を行ってください。  
下枠が下がり、障子が外れるおそれがあります。
- 両面テープでの仮止めは固定ではありません。ビス、接着剤での固定が完了するまで材料の落下には十分配慮してください。



ふかし枠取り付け時のご注意

ふかし枠を施工する場合、以下の項目について確認してください。  
以下の条件が満たされていない場合、障子脱落の可能性があるので、商品施工時の補強が必要となります。

- 既存窓枠見付け寸法が20mm以上あること。
- 既存窓枠に傷み(腐朽、割れ)がないこと。
- 既存窓枠にグラつきがないこと。
- 既存窓枠にネジが効くこと。
- 障子吊り込みによる下枠垂下がり量2mm以下であること。
- カーテンレールを取り付ける場合、上枠にも荷重がかかります。  
カーテンレールを取り付けの際は上枠においても同様の補強を施してください。

## 補強施工例

※下図はふかし枠70+化粧額縁の場合の納まり図です。

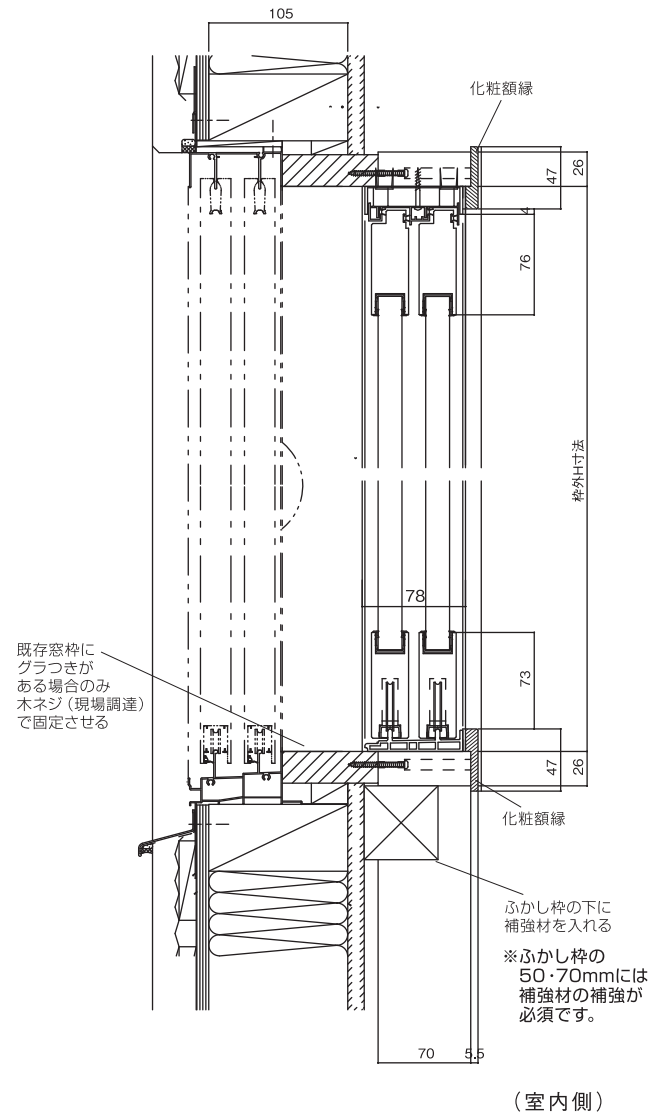

### 既存窓枠の確認と取り付け前作業

既存窓枠がグラついていたりすると製品重量に耐えられない場合がありますので、既存窓枠を躯体にしっかりとビスで固定してください。  
※上記、補強例参照

既存窓枠がたて枠と横枠で段差をつけて取り付けられている場合は、取り付け面をパッキン等(現場調達)で段差をなくしてください。  
※右図参照

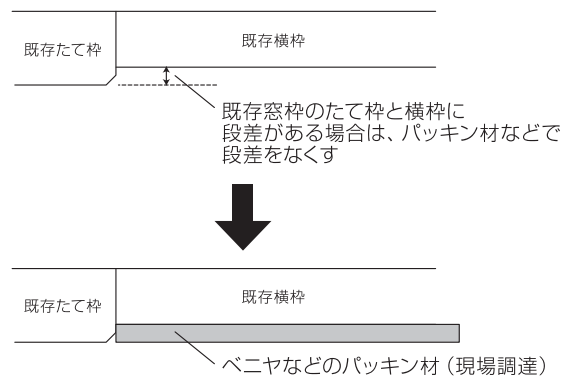

## 梱包内訳

### ふかし枠

- ①たて枠 2本 正寸カット済み
- ②横枠 2本 正寸カット済み

### ふかし枠取り付け用

- ③丸木ネジ 45mm×φ4
- ④穴隠しキャップ φ8

### 化粧額縁取り付け用

- ⑤仮止め用両面テープ 50×15mm (製品に貼りつけ済み)

※取り付けネジ、穴隠しキャップはふかし枠の寸法によって余る場合があります。余った場合は廃棄してください。

### 別売品

#### 化粧額縁

- たて用化粧額縁 2本 正寸カット済み
- 横用化粧額縁 2本 正寸カット済み

#### たて用

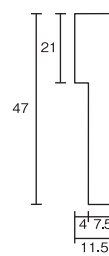

#### 横用

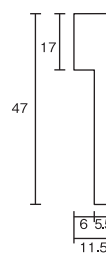

## 納まり図

※下図はふかし枠+化粧額縁の場合の納まり図です。

### 〈横断面図〉

#### ●ふかし枠30

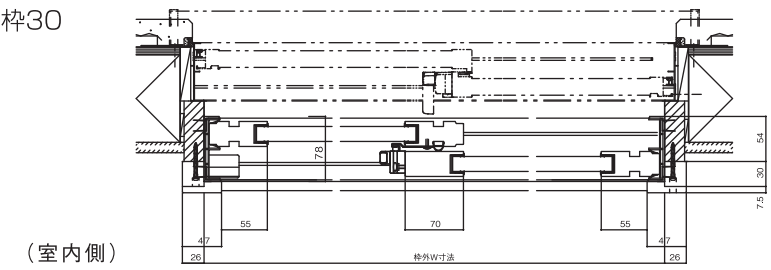

#### ●ふかし枠50

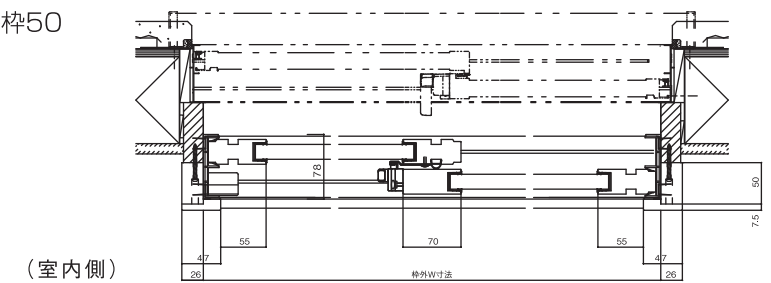

#### ●ふかし枠70

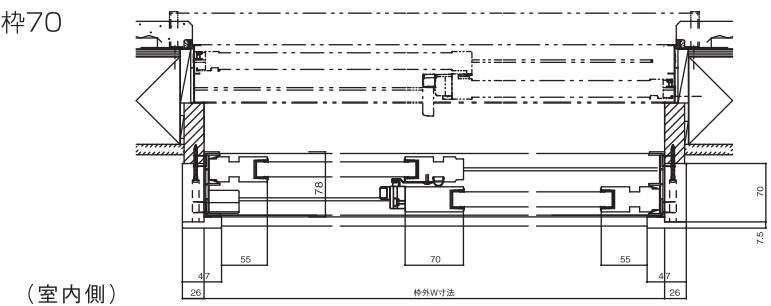

### 〈たて断面図〉

#### ●ふかし枠30

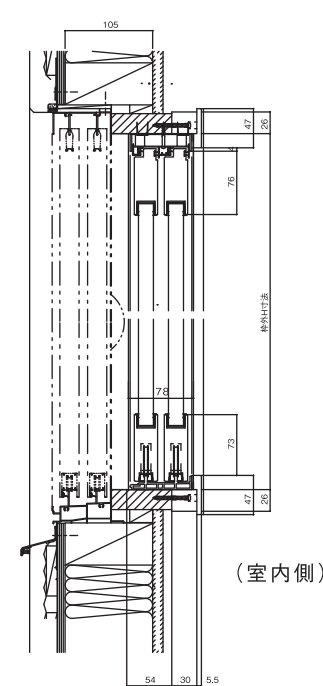

#### ●ふかし枠50

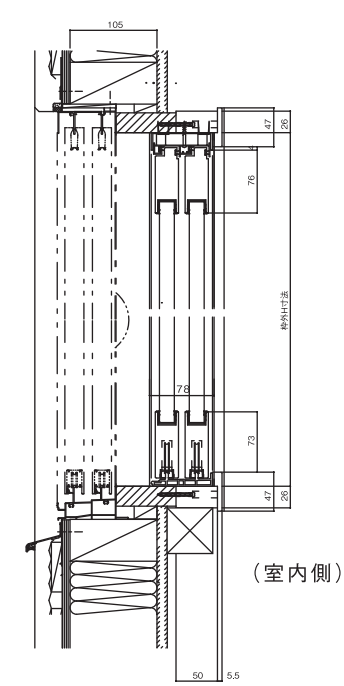

#### ●ふかし枠70

